

New
Editing



GUIDE
FILMER COMME
UN PRO AVEC SON
SMARTPHONE !

Groupe
Scolaire
la
Résidence



aefe
Agence pour
l'enseignement français
à l'étranger



GUIDE FILMER COMME UN PRO AVEC SON SMARTPHONE !



Filmer comme un pro avec son smartphone, c'est possible !

Il est possible de faire des vidéos dont la qualité est proche d'un niveau professionnel avec son smartphone. Suivez le guide.



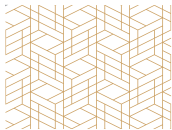

GUIDE FILMER COMME UN PRO AVEC SON SMARTPHONE !

1

Commencez par nettoyer le capteur à l'arrière du téléphone avec un chiffon doux comme celui de vos lunettes. Il faut le faire systématiquement avant de filmer

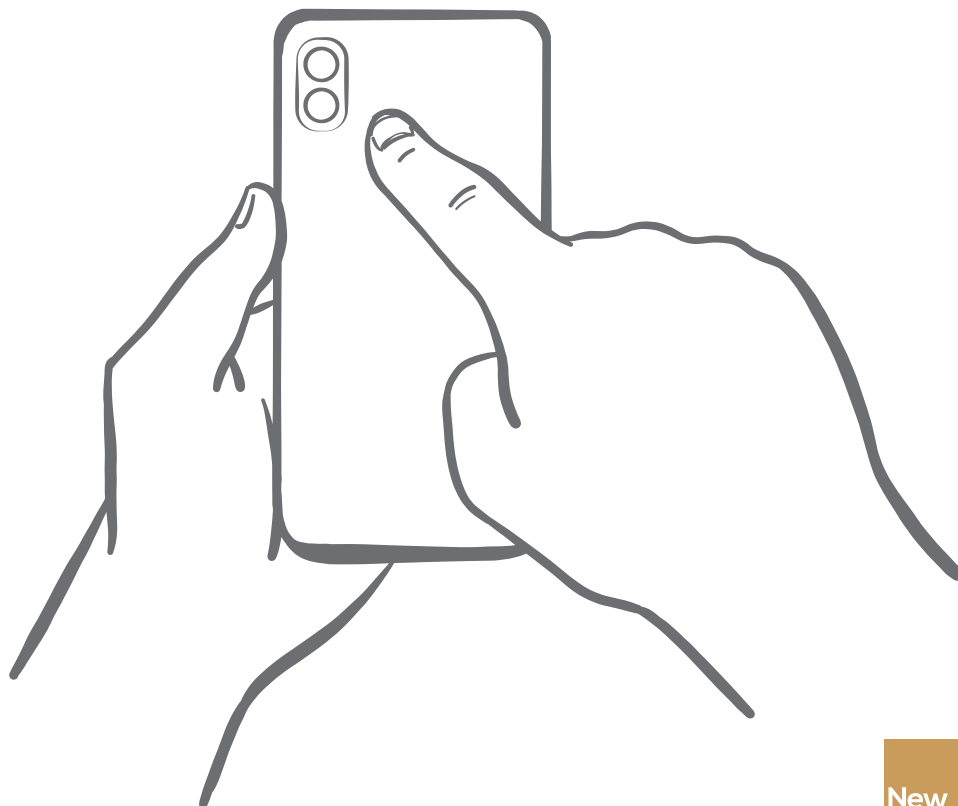

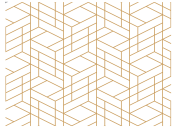

GUIDE FILMER COMME UN PRO AVEC SON SMARTPHONE !

2

Préférez les endroits très éclairés, à l'extérieur si possible. Si vous êtes à l'intérieur, n'hésitez pas à allumer toutes les lumières.

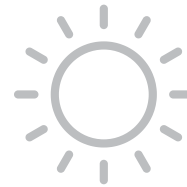
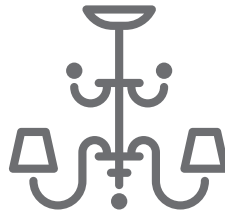

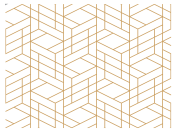

GUIDE FILMER COMME UN PRO AVEC SON SMARTPHONE !

3 Ne placez pas les sujets devant une fenêtre afin d'évitez les contre-jours. Si c'est possible, mettez-les en face de la fenêtre pour profiter de la lumière sur leur visages.

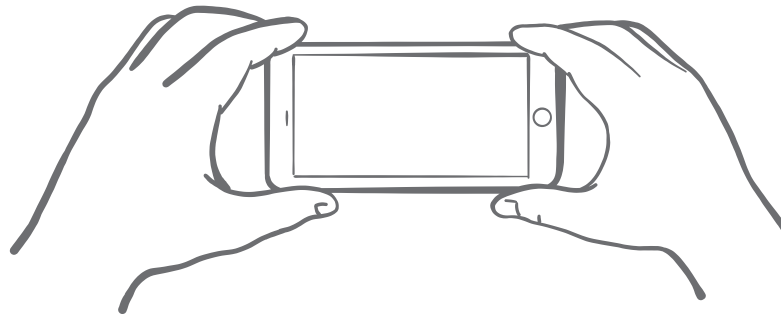
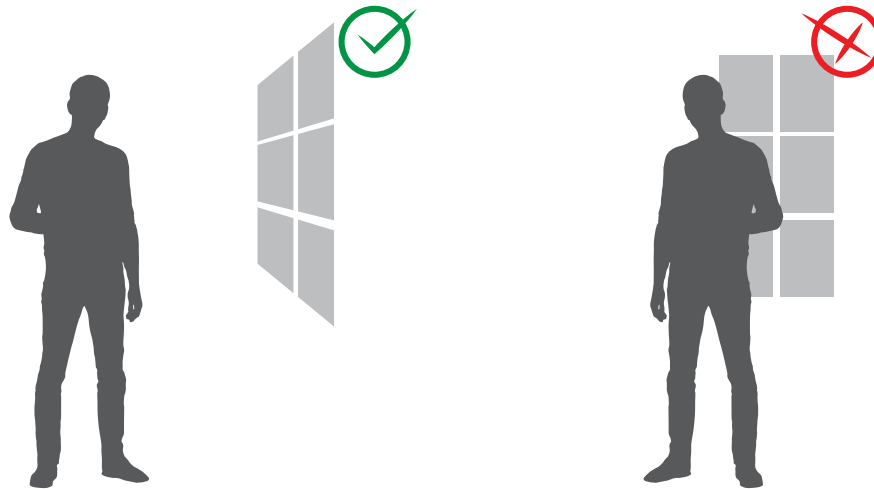

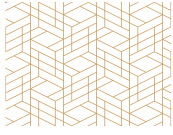

GUIDE FILMER COMME UN PRO AVEC SON SMARTPHONE !

4

Si vous filmez vos petits enfants, n'hésitez pas à vous baisser ou à vous asseoir à leur hauteur. C'est toujours mieux d'être au même niveau que les sujets filmés.





GUIDE FILMER COMME UN PRO AVEC SON SMARTPHONE !

5

5) Si vous filmez debout, écartez les pieds dans l'alignement de vos hanches afin d'être bien stable. Puis gardez vos coudes le plus près possible de votre taille. Cela limitera les tremblements car c'est moins fatigant que de tenir votre smartphone les bras tendus.

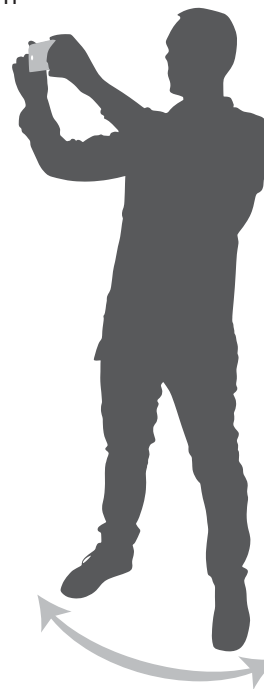
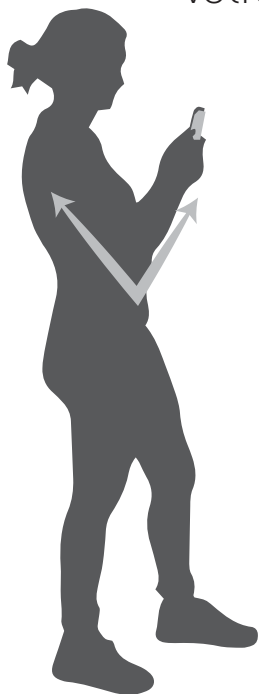

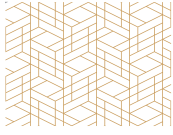

GUIDE FILMER COMME UN PRO AVEC SON SMARTPHONE !

6

Attention à tenir votre smartphone de manière horizontale, sinon votre vidéo sera dans le mauvais sens avec deux larges bandes noires sur les côtés. Placez également le capteur en haut afin d'évitez les contre-plongées disgracieuses.

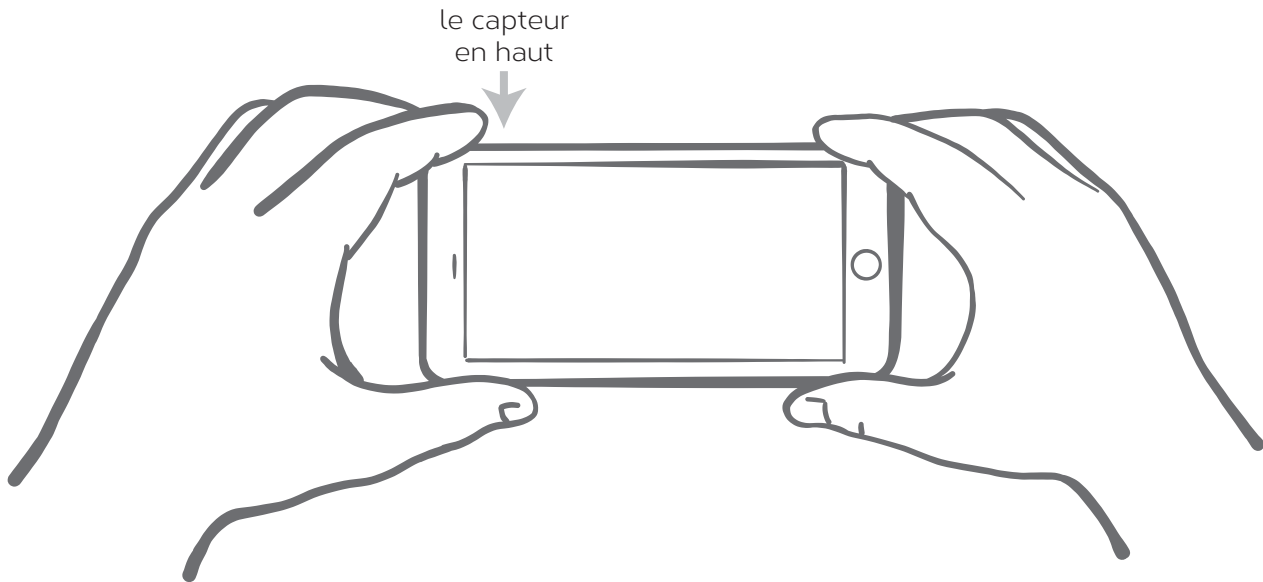

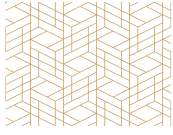

GUIDE FILMER COMME UN PRO AVEC SON SMARTPHONE !

7

Usage de son, l'élève peut utiliser des écouteurs ou un «haut parleur»* pour suivre le rythme de la chanson ou de la danse

* pour bien synchroniser le son et les images il est impératif de baisser le son pour bien entendre la voix de l'élève.

